



Automatická domácí vodárna

„Původní návod k obsluze“

Platný od **26.09.2023**

Verze: **3.1**

CZ

Obsah

1	SYMBOLY	3
2	VŠEOBECNÉ INFORMACE	4
2.1	PŘEDSTAVENÍ VÝROBKU	4
2.2	ZÁRUKA	4
3	TECHNICKÝ POPIS	4
3.1	POUŽITÍ	4
3.2	NEVHODNÉ POUŽITÍ	5
3.3	OZNAČENÍ	5
4	TECHNICKÉ PARAMETRY	5
4.1	TECHNICKÉ ÚDAJE	5
4.2	FUNKCE TLAČÍTEK	6
4.3	PROVOZNÍ PODMÍNKY	6
5	BEZPEČNOST	7
5.1	OBECNÁ USTANOVENÍ	7
5.2	BEZPEČNOSTNÍ ZAŘÍZENÍ	7
5.3	OSOBNÍ OCHRANNÉ PRACOVNÍ PROSTŘEDKY	7
6	PŘEPRAVA A MANIPULACE	7
6.1	MANIPULACE	7
7	INSTALACE	8
7.1	ROZMĚRY	8
7.2	POŽADAVKY NA PROVOZNÍ PROSTŘEDÍ A ROZMĚRY MÍSTA INSTALACE	8
7.3	VYBALENÍ	8
7.4	INSTALACE	8
7.4.1	<i>Potrubí</i>	8
7.4.2	<i>Sací potrubí</i>	9
7.4.3	<i>Výtlačné potrubí</i>	9
7.5	POPIS PRODUKTU	9
7.6	ELEKTRICKÉ ZAPOJENÍ	10
7.6.1	<i>Provoz s frekvenčním měničem</i>	10
8	PROGRAMOVÁNÍ	10
8.1.1	<i>Kontrola před spuštěním</i>	10
8.1.2	<i>Provozní kroky</i>	10
8.2	SEZNAM CHYBOVÝCH HLÁŠENÍ	11
9	SPUŠTĚNÍ A PROVOZ	11
9.1	KONTROLA PŘED SPUŠTĚNÍM ČERPADLA	11
9.2	PARAMETRY, KTERÉ MAJÍ BÝT NASTAVENY PŘI SPUŠTĚNÍ	11
9.3	PROVOZ V REŽIMU SÁNÍ	12
9.4	PRVNÍ SPUŠTĚNÍ	12
9.5	VYPNUTÍ ČERPADLA	12
10	ÚDRŽBA	12
10.1	BĚŽNÁ ÚDRŽBA	13
10.2	ÚDRŽBA NÁDOBY	13
10.3	DEMONTÁŽ ČERPADLA	13
11	SERVIS A OPRAVY	14
12	LIKVIDACE ZAŘÍZENÍ	14
SEZNAM SERVISNÍCH STŘEDISEK		14
13	PROHLÁŠENÍ O SHODĚ / VYHLÁSENIE O ZHODE	15

TENTO NÁVOD K OBSLUZE JE MAJETKEM SPOLEČNOSTI PUMPA A.S., JAKÁKOLI REPRODUKCE, I JEN ČÁSTEČNÁ, JE ZAKÁZÁNA.

1 Symboly

V návodu k obsluze jsou uvedeny následující symboly, jejichž účelem je usnadnit pochopení uvedeného požadavku.



Dodržujte pokyny a výstrahy, v opačném případě hrozí riziko poškození zařízení a ohrožení bezpečnosti osob.



V případě nedodržení pokynů či výstrah spojených s elektrickým zařízením hrozí riziko poškození zařízení nebo ohrožení bezpečnosti osob.



Poznámky a výstrahy pro správnou obsluhu zařízení a jeho částí.



Úkony, které může provádět provozovatel zařízení. Provozovatel zařízení je povinen se seznámit s pokyny uvedenými v návodu k obsluze. Poté je zodpovědný za provádění běžné údržby na zařízení. Pracovníci provozovatele jsou oprávněni provádět běžné úkony údržby.



Úkony, které musí provádět kvalifikovaný elektrotechnik. Specializovaný technik, oprávněný provádět opravy elektrických zařízení, včetně údržby. Tito elektrotechnici musí mít oprávnění pracovat s elektrickými zařízeními.



Úkony, které musí provádět kvalifikovaný elektrotechnik. Specializovaný technik, který disponuje schopnostmi a kvalifikací pro instalaci zařízení za běžných provozních podmínek a pro opravu elektrických i mechanických prvků zařízení při údržbě. Elektrotechnik musí být schopen provést jednoduché elektrické a mechanické úkony spojené s údržbou zařízení.



Upozorňuje na povinnost používat osobní ochranné pracovní prostředky.



Úkony, které se smí provádět pouze na zařízení, které je vypnuté a odpojené od napájení.



Úkony, které se provádějí na zapnutém zařízení.

Děkujeme Vám, že jste si zakoupili tento výrobek a žádáme Vás před uvedením do provozu o přečtení tohoto Návodu pro montáž a obsluhu.

2 Všeobecné informace

Před použitím výrobku si pečlivě přečtěte pokyny uvedené v návodu k obsluze. Návod k obsluze uschovejte pro budoucí použití. Návod k obsluze je jedním z důležitých bezpečnostních požadavků, proto jej zachovejte až do úplného vyřazení výrobku z provozu. V případě ztráty návodu si vyžádejte nový výtisk u společnosti PUMPA, a.s. nebo jejího obchodního zástupce. Při objednávce uveďte údaje o výrobku, které najdete na typovém štítku zařízení. Jakékoli změny, úpravy či modifikace zařízení nebo jeho části bez předchozího písemného souhlasu výrobce ruší platnost „Prohlášení o shodě EU“ a veškerých záruk.

Čerpadlo nepoužívejte v rybnících, nádržích nebo bazénech, kde do vody vstupuje velké množství osob.

2.1 Představení výrobku



Řada PUMPA e-line E-DRIVE 204 a 404 je vybavena nejmodernější technologií regulace otáček střídavého kmitočtu, která je kombinována s technologií tlakových čidel a umožňuje zobrazit provozní hodnoty v reálném čase na zabudovaném display. Tato technologie zajišťuje úsporu potřebné energie, zvýšení životnosti vodovodního systému, snížení hluku a zajišťuje vyšší komfort pro uživatele.

Vodárna udržuje stále stejný nastavený tlak ve výtlačném potrubí (daném výkonovém rozsahu).

Motor čerpadla je synchronní s permanentními magnety.

2.2 Záruka



Záruka se vztahuje pouze na výměnu nebo opravu vadných dílů zařízení (po uznání reklamace výrobcem zařízení).

Záruku nelze uplatnit v následujících případech:

- pokud provoz zařízení nesplňuje požadavky uvedené v návodu k obsluze;
- v případě provedení změn či úprav bez souhlasu výrobce zařízení;
- v případě technických zásahů do zařízení provedených nekvalifikovanými pracovníky;
- v případě neprovádění předepsané údržby.

3 Technický popis

System zvyšování tlaku s integrovaným ovládáním, doplněný snímačem tlaku, který umožňuje udržovat konstantní – stálý tlak v systému.

Čerpadlo je vybavené ochranou proti chodu na sucho.

Čerpadlo má zabudovanou zpětnou klapku.

Oběžné kolo vyrobené z nerezové oceli.

Součástí čerpadla je i tlaková nádoba.

3.1 Použití



Čerpadlo je určeno pouze k čerpání čisté vody pro různé typy budov, jako např. restaurace, hotely, domy apod.

Tento výrobek je vhodný k čerpání řídké, čisté, neagresivní, netoxické a nevybušné kapaliny bez obsahu pevných nebo vláknitých příměsí.

Pokud voda obsahuje písek, štěrk nebo jiné nečistoty, hrozí riziko ucpání a poškození čerpadla.

Nainstalujte filtr na vstupní straně nebo na ochranu čerpadla použijte plovoucí síto.

Teplota čerpané kapaliny od 0 °C do +60 °C

3.2 Nevhodné použití

Zařízení je navrženo a vyrobeno výhradně pro účely použití uvedené v bodě 3.1.



Je zakázáno používat zařízení k nevhodným účelům, včetně provozu za podmínek jiných než podmínek uvedených v tomto návodu.





Při nesprávném použití zařízení dochází ke snížení bezpečnosti a účinnosti provozu. Společnost PUMPA nenese odpovědnost za závady nebo nehody vzniklé v důsledku nesprávného použití zařízení.



Nepoužívejte v rybnících, nádržích, bazénech či kdekoliv jinde, kde by lidé mohli přijít do kontaktu s vodou.

3.3 Označení

Ilustrační štítek čerpadla. Nachází se na vnějším krytu čerpadla.

   	
U Svitavy 1, 618 00 Brno, CZ	
E-DRIVE 404	n.
Qmax [m³/h]: 8	P2 [kW]: 0,9
Hmax [m]: 54	In [A]: 5,4
MaxTemp [°C]: 60	230 V 50 Hz
MaxSuction [m]: 4	RPM: 3600
IP 54	Weight [kg]: 9,16

Qmax = Maximální průtok

Hmax = Maximální výtlačná výška

MaxTemp = Maximální teplota čerpané kapaliny

MaxSuction = Maximální sací výška

IP = Stupeň krytí

P2 = Výkon motoru

In = Proud

230 V = Vstupní napětí

50 Hz = Frekvence

RPM = Počet otáček motoru za minutu

Weight = Hmotnost čerpadla

4 Technické parametry

4.1 Technické údaje

Jmenovité otáčky 3600 ot./min.

Stupeň ochrany IP 54.

Napájecí napětí/frekvence:

- 230V ~ 50Hz

Zkontrolujte, zda kmitočety a napětí odpovídají elektrickým parametrům uvedeným na štítku.

Elektrické údaje uvedené na štítku se vztahují k jmenovitému výkonu motoru.

Hladina akustického tlaku: <70 dB (A).

Maximální přípustný tlak v čerpadle: 10 barů

Maximální instalační nadmořská výška: 1000 m

Maximální sací výška čerpadla: 4 m

Objem tlakové nádoby: 2 litry

Velikost sacího hrdla:

- E-DRIVE 204 = 1“
- E-DRIVE 404 = 5/4“

Velikost výtlačného hrdla:

- E-DRIVE 204 = 1“
- E-DRIVE 404 = 1“

4.2 Funkce tlačítek

Uživatelské rozhraní je tvořeno 4 tlačítkovou klávesnicí a signalizačníma ikonami. Každé tlačítko má specifickou funkci popsanou níže:

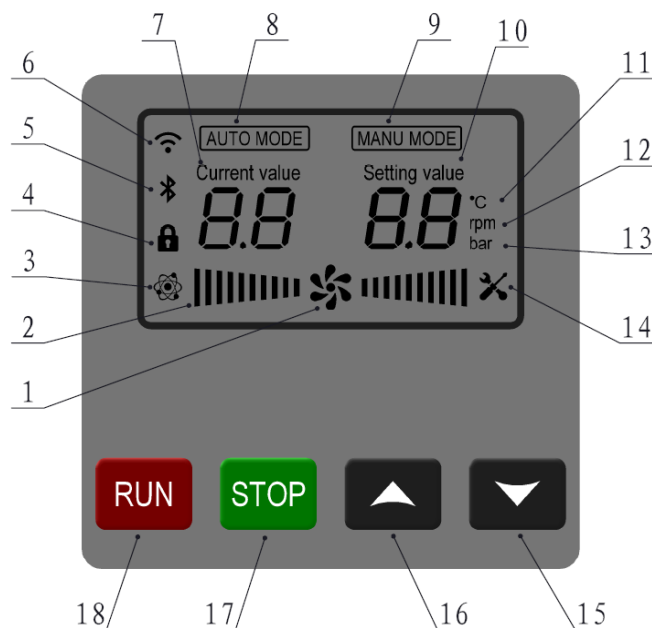

1.	Ikona provozu	Když se ikona točí, tak je čerpadlo v provozu. Když se čerpadlo automaticky zastaví, ikona se přestane točit. Když se čerpadlo vypne manuálně, ikona zmizí.
2.	Ikona využití výkonu motoru	Ukazatel aktuálního výkonu motoru. Každá čárka značí 10% z celkových 100%. Když svítí všechny čárky, tak motor běží na plný výkon.
3.	Ikona ONLINE stavu	Pokud jsou v provozu vzájemně propojená dvě nebo více čerpadel, tak kontrolka svítí nebo bliká. Master (řídící čerpadlo) svítí, Slave (řízené čerpadlo) bliká. Ikona nesvítí pokud je v systému pouze jedno čerpadlo.
4.	Ikona zámku	Pokud svítí tato ikona, tak je uzamčené nastavování tlaku nebo rychlosti.
5.	Ikona Bluetooth	
6.	Ikona WIFI	
7.	Aktuální tlak	Ukazuje aktuální tlak v systému v reálném čase
8.	Režim Auto	Automatický režim řízení konstantního napětí
9.	Nastavený tlak	Nastavený požadovaný tlak v systému (nastavitelný rozsah tlaku 0,5 – 9 bar)
10.	Manuální režim	Manuální režim řízení
11.	Teplotní jednotka	
12.	Jednotka rychlosti	Rozsvítí se v manuálním režimu
13.	Jednotka tlaku	Rozsvítí se v automatickém režimu
14.	Ikona chyby	Ikona se rozsvítí v případě chyby a na displeji se zobrazí kód chyby
15.	Tlačítko dolů	Stiskem snižujete hodnotu. Dlouhým podržením snižujete hodnotu rychleji
16.	Tlačítko nahoru	Stiskem zvyšujete hodnotu. Dlouhým podržením zvyšujete hodnotu rychleji.
17.	Stop tlačítko	Stiskem tohoto tlačítka vynutíte zastavení čerpadla. Lze použít v manuálním i automatickém režimu.
18.	Run tlačítko	RUN = běh Stisknutím tohoto tlačítka v automatickém režimu spustíte automatický režim konstantního tlaku. Stiskněte toto tlačítko v manuálním režimu pro ruční spuštění čerpadla.

4.3 Provozní podmínky

Nainstalujte čerpadlo na dobře větrané místo chráněné před povětrnostními vlivy, s maximální okolní teplotou 40 °C.

5 Bezpečnost

5.1 Obecná ustanovení



Před uvedením zařízení do provozu se seznamte se všemi bezpečnostními pokyny a výstrahami. Pečlivě si přečtěte návod k obsluze a pokyny uvedené v jednotlivých kapitolách od dopravy až po likvidaci.

Specializovaní technici jsou povinni dodržovat požadavky veškerých platných předpisů a norem, včetně místních předpisů platných v zemi instalace čerpadla. Zařízení bylo navrženo a vyrobeno v souladu s požadavky platných bezpečnostních zákonů a norem. Při nesprávném použití hrozí riziko ohrožení zdraví osob a zviřat a poškození zařízení a objektů.

Výrobce zařízení nenese žádnou odpovědnost za poškození zařízení v důsledku nesprávného použití nebo provozu čerpadla za jiných podmínek, než jsou stanoveny na údajovém štítku nebo v tomto návodu.



Neodstraňujte ani neupravujte štítky na zařízení.

Neprovozujte zařízení s vadami, poruchami nebo poškozenými díly.



Údržbu, která vyžaduje kompletní nebo částečnou demontáž zařízení, provádějte výhradně až po odpojení zařízení od napájení.

5.2 Bezpečnostní zařízení

Čerpadlo má vnější ochranný kryt, který zabraňuje jakémukoliv kontaktu s vnitřními částmi čerpadla.

5.3 Osobní ochranné pracovní prostředky

Je doporučeno, aby kvalifikovaní pracovníci při montáži, provozu a údržbě zařízení používali osobní ochranné pracovní prostředky předepsané pro dané úkony.

Při provádění běžné i mimořádné údržby používejte pracovní rukavice.



Osobní ochranné prostředky pro OCHRANU RUKOU (rukavice poskytující ochranu proti chemickým, tepelným a mechanickým rizikům).

6 Přeprava a manipulace

Zařízení je zabaleno tak, aby během dopravy nedošlo k jeho poškození. Neskládejte na krabici se zařízením další zboží s nadměrnou hmotností. Při přepravě krabici zabezpečte proti nežádoucímu pohybu.

6.1 Manipulace

Se zařízením zacházejte opatrně a zamezte případným pádům či nárazům. Zamezte případným nárazům do obalu, hrozí riziko poškození zařízení.

Výrobce odmítá jakoukoli odpovědnost v případě nedodržení všech uvedených upozornění v tomto návodu.

CZ 7 Instalace

7.1 Rozměry

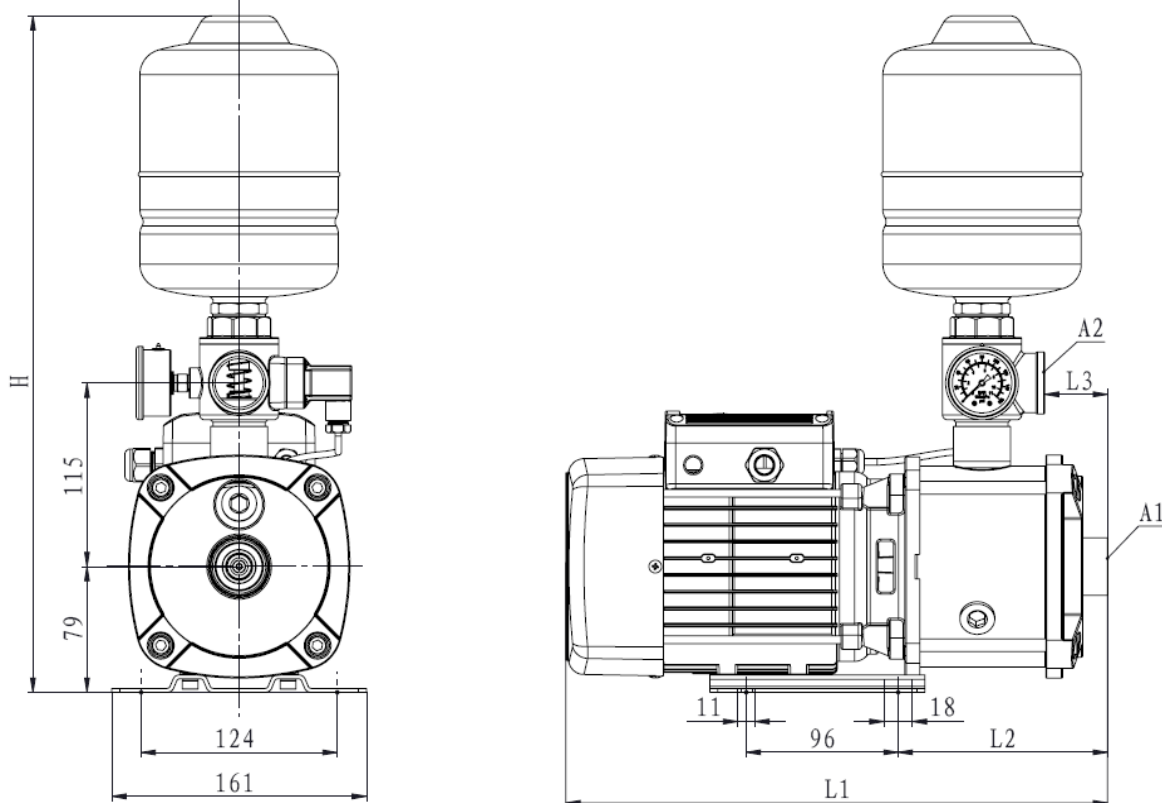

Typ	A1	A2	L1	L2	L3	H
E-DRIVE 204	G1	G1	343	133	40	425
E-DRIVE 404	G 5/4	G1	343	133	40	425

7.2 Požadavky na provozní prostředí a rozměry místa instalace

Provozovatel zařízení je povinen zajistit požadované podmínky pro instalaci a provoz zařízení (elektrické napájení apod.).

Je přísně zakázáno instalovat zařízení do prostředí s potenciálním nebezpečím výbuchu.

7.3 Vybalení



Při vybalení zkontrolujte, zda během přepravy nedošlo k poškození zařízení.

Obalové materiály po vybalení zařízení roztřídte a předejte k recyklaci v souladu s platnými předpisy v místě instalace zařízení.

7.4 Instalace

Čerpadlo musí být instalováno s osou rotoru ve vodorovné poloze a s patkami pod čerpadlem.

Umístěte čerpadlo co nejbližší k místu, odkud bude kapalina čerpána.

Zajistěte kolem čerpadla prostor pro ventilaci motoru a aby bylo možné zkontrolovat směr rotace hřídele, naplnit a vypustit čerpadlo a pro umožnění shromažďování kapaliny, která má být odstraněna.

Přípevněte čerpadlo k pevnému, rovnému a stabilnímu povrchu pomocí šroubů M8.

7.4.1 Potrubí

Před připojením potrubí k čerpadlu se ujistěte, že je vnitřní prostor potrubí čistý a průchodný.

POZOR! Připevněte všechna potrubí k podpěrám tak, aby nemohla přenášet na čerpadlo zátěž, namáhání nebo vibrace.

Utáhněte potrubí nebo spojky vhodným momentem, kterým zajistíte těsnost spoje.

Příliš velký utahovací moment může způsobit poškození čerpadla.

Průměr potrubí nesmí být nikdy menší než průměr přípojky čerpadla.

7.4.2 Sací potrubí

Sací potrubí musí být dokonale vzduchotěsné a musí být vedeno směrem nahoru, aby se zabránilo vzniku vzduchových kapes.

V případě, že je čerpadlo umístěno nad hladinou čerpané kapaliny doplňte čerpadlo zpětným ventilem se sítkem, které musí zůstat stále ponořené.

Chcete-li kapalinu přivádět ohebným potrubím, použijte vyztužené spirálovité sací potrubí, která zabraňuje svému zúžení v důsledku podtlaku při nasávání. Pokud je hladina na straně sání nad úrovní čerpadla doplňte čerpadlo uzavíracím ventilem.

Pozor: čerpadlo je vybaveno zpětným ventilem na sání čerpadla, pro naplnění sacího potrubí je nutné připravit plnicí systém na sacím potrubí.

V případě posilování tlaku v soustavě dodržujte požadavky místních norem a předpisů.

Nainstalujte sítko na sací stranu čerpadla, aby se zabránilo vniknutí cizích částic do čerpadla.

7.4.3 Výtlačné potrubí

Namontujte šoupátko na výtlačné potrubí, abyste mohli případně oddělit čerpadlo od hydraulického systému. Při geodetické výšce na výstupu nad 15 m namontujte zpětný ventil mezi čerpadlem a šoupátkem, aby bylo čerpadlo chráněno před vodním rázem.

Pozor je nutné zkontrolovat, zda je zapínací tlak kompatibilní se skutečným tlakem čerpadla a vodním sloupcem systému.

7.5 Popis produktu

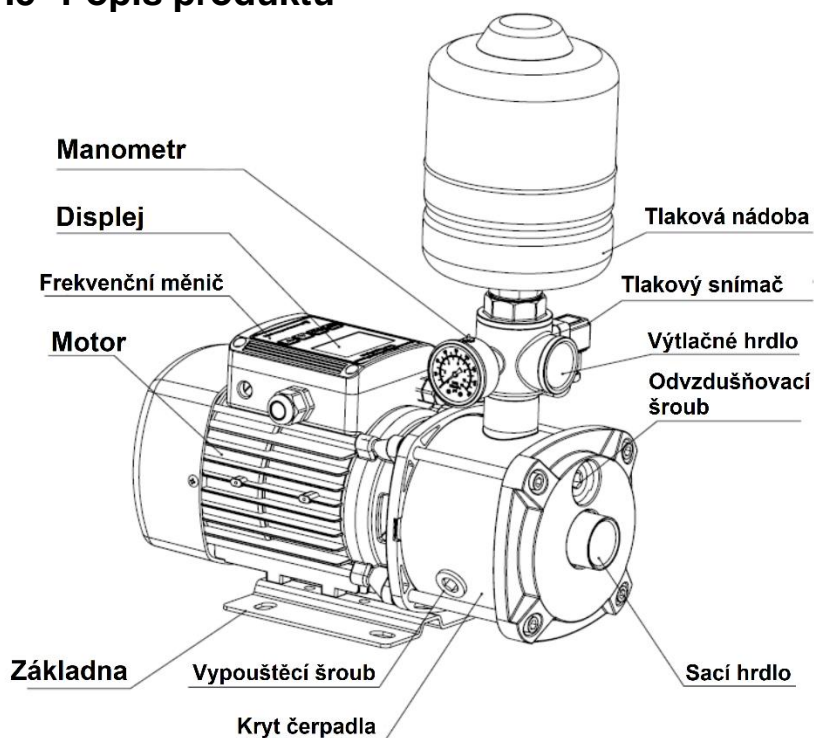

7.6 Elektrické zapojení



Zařízení zapojte do elektrické zásuvky s výstupním napětím 230 V a kmitočtem 50 Hz.

Dodržujte všechny bezpečnostní normy.

Ujistěte se, že frekvence a síťové napětí odpovídají údajům na typovém štítku.

Zařízení připojte k hlavnímu vypínači se vzdáleností kontaktů min. 3 mm.

Při použití prodlužovacích kabelů se ujistěte, že jsou kabely stejně nebo více tlusté, aby nedocházelo k úbytkům napětí.

7.6.1 Provoz s frekvenčním měničem



Pozor: Nikdy nezapojujte k čerpadlu další frekvenční měnič.

8 Programování

8.1.1 Kontrola před spuštěním









Zkontrolujte, zda výkon a místo instalace odpovídá podmínkám použití samotného zařízení.

Zkontrolujte, zda je výrobek pevně nainstalován a uchycen.

Před zapnutím odšroubujte plnicí zátku a naplňte čerpadlo vodou, po naplnění vodou utáhněte šroub ve směru hodinových ručiček.



8.1.2 Provozní kroky

1. Připojte k el. síti, na displeji se zobrazí tlak „0,0“ bar a rozsvítí se kontrolka napájení
2. Otevřete ventil na výtlaku a stiskněte “” pro spuštění čerpadla.
3. Stiskněte “” pro zastavení čerpadla za jakékoliv situace.
4. Stiskem “” nebo “” změňte nastavenou hodnotu pracovního tlaku, stiskněte “” pro zvýšení nastavené hodnoty tlaku, zvýšte tlak o 0,1 baru na tlačítko, stiskněte “” pro snížení nastavené hodnoty tlaku. Při delším podržení tlačítka je možné zvyšovat nebo snižovat hodnoty rychleji.
5. Po nastavení hodnoty tlaku otevřete kohoutek, řídicí systém bude řídit vodní čerpadlo podle stavu vody. Také bude sledovat, zda čerpadlo pracuje normálně, a zda je zobrazovaná hodnota tlaku konstantní. Pokud ano, instalace je kompletní. Po odstranění závady proveďte opětovné uvedení do provozu podle návodu.

8.2 Seznam chybových hlášení

Č.	Jméno chyby	Označení	Popis
1.	Ochrana proti přepětí	oU	Kód se objeví, když je napětí vyšší než 280V a zmizí, když je napětí nižší než 270V. Stiskněte tlačítko "RUN" pro zrušení ochrany, pro obnovení funkce přepětí ochrany je třeba se vrátit do výchozího nastavení.
2.	Ochrana proti podpětí	LU	Kód se objeví, když je napětí nižší než 80 V a zmizí, když je napětí vyšší než 90 V. Stiskněte tlačítko „Run“ pro zrušení ochrany. Chcete -li obnovit funkci ochrany proti přepětí, je třeba se vrátit do výchozího nastavení.
3.	Ochrana proti ztrátě fáze	oEP	Kód se objeví, když otevřená fáze nastane na třífázovém výstupním terminálu nebo třífázové nerovnováze napětí přesahuje 20% a může být obnovena po manuálním odstraňování problémů.
4.	Tepelná ochrana	oC	Kód se objeví, když teplota vinutí motoru dosáhne 80 °C a automaticky se resetuje, když je teplota nižší než 60 °C. Stisknutím tlačítka „RUN“ ochrannu zrušíte.
5.	Chyba snímače	oS	Chyba se objeví, když je snímač tlaku poškozen nebo není připojen a je resetován pouze po odstranění příčiny. Stisknutím tlačítka „Spustíte“ zrušíte ochranu a automaticky přepnete do ručního režimu. Automaticky obnovte ochranu po vypnutí a znovu zapněte.
6.	Ochrana proti přetlaku	oCP	Kód se objeví, když je tlak potrubní sítě roven 100% rozsahu tlakového senzoru, automaticky obnoven, když je nižší než 90%.
7.	Ochrana proti přetížení	oLD	Kód se objeví, když je nastavena proud nebo napájení zatížení, obnoven po manuálním odstraňování problémů.
8.	Ochrana proti nadproudu nebo zkratu	oLP	Kód se objeví, když je motor zkratovaný.
9.	Ochrana selhání komunikace	EAA	Kód se objeví, když došlo k selhání komunikace mezi řídicí deskou a řídicí deskou a mělo by se jednat o odstraňování problémů ručně.
10.	Ochrana zablokovaného rotoru	EH	Kód se objeví, když je rotor zablokovaný.
11.	Otevřená fázová ochrana motoru	EP	Kód se objeví, když je fáze ztracena a mělo by se jednat o odstraňování problémů ručně.
12.	Nepřetržitá ochrana provozu	LL	Když nepřetržitá doba běhu čerpadla překročí nastavenou hodnotu, automaticky se spustí ochranný program. Po odstranění poruchy úniku vody nebo potvrzení normálního provozu. Reset se aktivuje změnou parametrů nebo restartováním čerpadla po výpadku napájení.
13.	Ochrana proti nedostatku vody	LP	Když je tlak potrubní sítě trvale nižší než nastavený tlak, automaticky přejde do funkce ochrany proti nedostatku vody.

9 Spuštění a provoz

9.1 Kontrola před spuštěním čerpadla

Neprovozujte zařízení s poškozenými díly.

9.2 Parametry, které mají být nastaveny při spuštění

Nastavte požadovaný tlak dle vašich potřeb.

Pozor: při prvním spuštění zkontrolujte, zda se systém se všemi zavřenými kohoutky zastaví. Pokud čerpadlo nezmění pracovní tlak podle potřeb systému zkontrolujte, jestli neprosakuje potrubí a jestli není vzduch uvnitř potrubí.

CZ

9.3 Provoz v režimu sání

Maximální provozní tlak v režimu sání nesmí být větší než 4,5 baru.

9.4 První spuštění



UPOZORNĚNÍ: Čerpadlo nikdy nepoužívejte nasucho. Čerpadlo zapněte po úplném naplnění čistou studenou vodou a po nastavení požadovaného tlaku.

V případě, že je čerpadlo umístěno nad hladinou čerpané kapaliny (provoz se sací výškou) nebo pokud je pozitivní sací výška příliš nízká (méně než 1 m), takže nedochází k otevření zpětné klapky, naplňte sací potrubí a čerpadlo vodou zalévacím otvorem.

Pokud je hladina čerpané kapaliny na sací straně nad úrovní čerpadla (přítok pod kladnou sací výškou), naplňte čerpadlo pomalým otevřením sacího šoupátka, přičemž nechejte šoupátko otevřené, aby se uvolnil vzduch.

Před spuštěním vyzkoušejte, jestli jde ručně točit hřídel čerpadla. Při zkoušce otáčení využijte drážku pro šroubovák na vnější straně hřídele.

9.5 Vypnutí čerpadla



V případě závady čerpadlo ihned vypněte.

Zařízení je navrženo pro nepřetržitý provoz. Chcete-li jej vypnout, odpojte ho od napájení nebo pomocí hlavního vypínače.

10 Údržba

Domácí vodárna je bezúdržbové zařízení. Přesto, pro zajištění dlouholeté a spolehlivé činnosti zařízení, doporučujeme pravidelně, alespoň jednou za půl roku, zkontrolovat tlak v plynové části tlakové nádoby, případně ho doplnit. Kontrolovat ve stejných termínech také netěsnosti čerpadla, případně je ihned odstraňovat. Výměnu ucpávky doporučujeme svěřit odbornému servisu. Při kontrole si také všimněte nadměrného nebo neobvyklého hluku, případně vibrací. V obou případech se raději obraťte na autorizovaný servis.

Před zahájením údržby odpojte zařízení od napájení.

V případě potřeby o odpojení požádejte kvalifikovaného elektrotechnika nebo jiného vhodného odborníka.



Při provádění údržby, čištění nebo oprav na zařízení pod napětím hrozí riziko vážného úrazu.



Jestli je přívodní kabel poškozený, musí být výrobcem, servisním oddělením nebo podobnou kvalifikovanou osobu, vyměněný za nový, abyste se vyhnuli riziku.

V případě neobvyklé údržby, která vyžaduje demontáž produktu, musí být údržbář kvalifikovaná osoba, která umí číst v technické dokumentaci a elektrických schématech.

Doporučujeme vést deník údržby.



Při údržbě pracujte opatrně a zamezte pádu drobných dílů do vnitřního prostoru čerpadla, snížila by se provozní bezpečnost zařízení.

Je přísně zakázáno provádět jakékoli úkony holýma rukama. Při demontáži a čištění používejte pracovní rukavice odolné vůči vodě a prořiznutí.



Během údržby nepouštějte do prostoru zařízení nepovolané osoby.

Úkony údržby, které nejsou v návodu k obsluze uvedeny, musí provádět výhradně specializovaný technik společnosti PUMPA, a.s.

Další technické informace o provozu a údržbě zařízení vám sdělí pracovníci společnosti PUMPA, a.s.

10.1 Běžná údržba



Před zahájením údržby odpojte zařízení od napájení a zajistěte ho proti náhodnému spuštění.

Pokud se chystáte čerpadlo na delší dobu odstavit, hrozí nebezpečí zamrznutí, před odstavením jej zcela vyprázdněte.

Před opětovným spuštěním zkontrolujte hřídel, zda není zablokovaná, a naplňte čerpadlo zcela kapalinou.

10.2 Údržba nádoby

Pravidelně kontrolujte správný tlak vzduchu v tlakové nádobě.

10.3 Demontáž čerpadla



Před demontáží čerpadla zavřete sací a výtlačné šoupě a vypusťte těleso čerpadla.

11 Hydraulická křivka

Hydraulická křivka výkonu

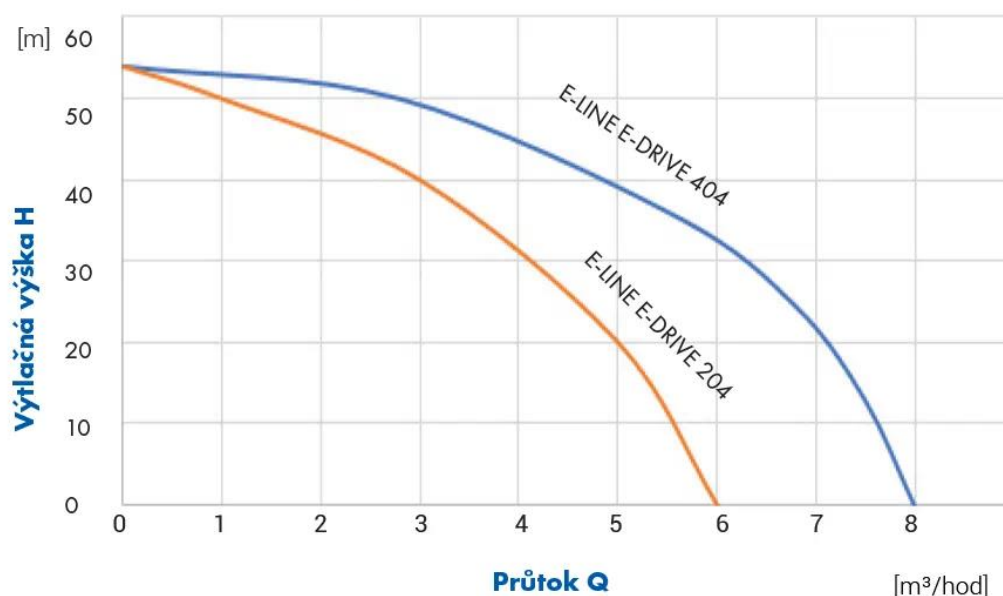

CZ

12 Servis a opravy

Servisní opravy provádí autorizovaný servis Pumpa, a.s.

13 Likvidace zařízení

V případě likvidace výrobku je nutno postupovat v souladu s právními předpisy státu ve kterém je likvidace prováděna.

Změny vyhrazeny.

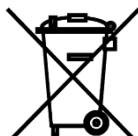

Tento produkt nesmí používat osoby do věku 18 let a starší osoby se sníženými fyzickými, smyslovými nebo mentálními schopnostmi nebo nedostatkem zkušeností a znalostí. Pokud jsou pod dozorem nebo byly poučeny o používání spotřebiče bezpečným způsobem a rozumí případným nebezpečím produkt mohou používat. Děti si se spotřebičem nesmějí hrát. Čištění a údržbu prováděnou uživatelem nesmějí provádět děti bez dozoru.

Seznam servisních středisek

Podrobné informace o našich smluvních servisních střediscích a seznam servisních středisek je v aktuální podobě dostupný na našich webových stránkách /

www.pumpa.eu

14 Prohlášení o shodě / Vyhlásenie o zhode

ANNEX IIA

EU PROHLÁŠENÍ O SHODĚ



Výrobce: PUMPA, a.s. U Svitavy 1, 618 00, Brno, Česká republika, IČ: 25518399

Jméno a adresa osoby pověřené kompletací technické dokumentace: PUMPA, a.s. U Svitavy 1, 618 00, Brno, Česká republika, IČ: 25518399

Popis strojního zařízení

- **Výrobek:** Domácí vodárna s frekvenčním měničem
- **Model:** PUMPA e-line E-DRIVE 204
PUMPA e-line E-DRIVE 404
- **Funkce:** Rozvod vody a zvyšování tlaku, zavlažování, dodávka vody pro různé typy budov.

Prohlášení: Strojní zařízení splňuje příslušná ustanovení směrnice **2006/42/ES**

Použité harmonizované normy:

EN ISO 12100: 2011

EN 60204-1 ed.3: 2019

Prohlášení vydáno dne 16.08.2022, v Brně

EU/PUMPA/2022/006

PUMPA, a.s. 1
U Svitavy 54/1, 618 00 Brno - nákup
IČO: 25518399, DIČ: CZ25518399

.....
za PUMPA, a.s. Martin Křapa, člen představenstva



Vyskladněno z velkoobchodního skladu /
Vyskladnené z veľkoobchodného skladu:
PUMPA, a.s.

ZÁRUČNÍ LIST / ZÁRUČNÝ LIST

Typ (štítkový údaj) /
Typ (štítkový údaj)

Výrobní číslo (štítkový údaj) /
Výrobné číslo (štítkový údaj)

**Tyto údaje doplní prodejce při prodeji /
Tieto údaje doplní predajca pri predaji**

Datum prodeje / Dátum predaja

Poskytnutá záruka spotřebiteli /
Poskytnutá záruka spotrebiteľovi

24

měsíců /
mesiacov

Spotřebitel má (bezplatná) práva z odpovědnosti za vady. /
Spotrebiteľ má (bezplatné) práva zo zodpovednosti za vady.

Záruka je poskytována při dodržení všech podmínek pro montáž a provoz, uvedených v tomto dokladu /
Záruka je poskytovaná pri dodržaní všetkých podmienok pre montáž a prevádzku, uvedených v tomto doklade.

Název, razítko a podpis prodejce /
Názov, pečiatka a podpis predajcu

Mechanickou instalaci přístroje provedla firma
(název, razítko, podpis, datum) /
Mechanickú inštaláciu prístroja vykonala firma
(názov, pečiatka, podpis, dátum)

Elektrickou instalaci přístroje provedla odborně
způsobilá firma (název, razítko, podpis, datum) /
Elektrickú inštaláciu prístroja vykonala odborne
spôsobilá firma (názov, pečiatka, podpis, dátum)